

ERGO
CONCEPT

BR8L



GUIDE

D'UTILISATION

Leader Français des solutions de mobilité légères et pliables

 **ERGO CONCEPT** / 35 rue du petit Bois / Z.A.C les platières / Bâtiment D / 69440 Mornant / FRANCE
 Tél. : + 33 477 40 09 97 / Fax. : + 33 426 29 90 11  contact@ergoconcept.net



PRÉCAUTIONS

Avant toute chose, toute l'équipe d'ErgoConcept, tient à vous remercier pour la confiance que vous nous accordez en achetant le modèle **BR8L**. Nous avons donné le meilleur de nous-même pour que votre nouveau scooter vous apporte une totale satisfaction. Nous vous invitons, si vous le souhaitez à nous contacter à l'adresse suivante : contact@ergoconcept.net pour nous faire part de toutes vos remarques.

Merci de prendre connaissance de l'intégralité du présent guide AVANT TOUTE UTILISATION. ErgoConcept décline toute responsabilité en cas de dommages corporels ou de matériel dans le cas où le scooter n'a pas été utilisé dans le respect le plus strict du présent guide.

Dans ce guide, les avertissements sont indiqués par des pictogrammes, merci de vous référer aux indications ci-dessous pour appréhender au mieux les points d'attention particulière.



AVERTISSEMENT !

Ce pictogramme signale une situation potentiellement dangereuse qui peut avoir des conséquences corporelles graves pouvant entraîner des blessures ou la mort si elle ne peut pas être évitée.



INTERDICTION !

Ce pictogramme indique une interdiction pouvant impliquer une situation potentiellement dangereuse qui peut avoir des conséquences corporelles pouvant entraîner des blessures si cette interdiction n'est pas respectée.



ATTENTION !

Ce pictogramme signale une situation potentiellement dangereuse qui peut avoir des conséquences corporelles pouvant entraîner des blessures légères ou bénignes si elle ne peut pas être évitée.



ACCOMPAGNEMENT

Ce pictogramme signale une situation potentiellement dangereuse qui peut avoir des conséquences corporelles si l'utilisateur n'est pas accompagné.



POINT DE VIGILANCE

Ce pictogramme signale une vigilance particulière lors de la manipulation du produit. Dans le cas contraire, il peut en résulter des conséquences matérielles pour le fauteuil et une durée de vie du produit écourtée.

SOMMAIRE

1/ INFORMATIONS PRODUIT	4
Spécifications Techniques.....	4
Caractéristiques Techniques	6
2/ MISE EN SERVICE DU FAUTEUIL.....	7
3/ INSTALLATION ET CHARGEMENT DE LA BATTERIE.....	8
1. Démontage de la batterie	8
2. Installation de la batterie	9
3. Mise en charge de la batterie	10
4/ MÉTHODE D'OUVERTURE ET DE PLIAGE DU FAUTEUIL	11
1. Mode de dépliage et de pliage.....	11
5/ RÉGLAGES DES COMPOSANTS	12
1. Branchement Joystick - installation Gauche/Droit	12
2. Réglage accoudoirs.....	13
3. Inclinaison du dossier.....	13
4. Largeur d'assise.....	13
6/ MÉTHODE DE PILOTAGE ET MANIPULATION	14
1. Description Joystick	14
2. Description du menu de l'écran d'affichage	16
3. Passer en mode manuel (mode poussée)	19
4. Lumière tactile et port de chargement USB	20
7/ MAINTENANCE ET TESTS.....	21
8/ GUIDE D'UTILISATION DE L'APPLICATION DU FAUTEUIL ROULANT ÉLEC-TRIQUE.....	22
9/ CONSEILS GÉNÉRAUX DE SÉCURITÉ.....	26
10/ GARANTIE ET SERVICE APRÈS-VENTE.....	30

1/ INFORMATIONS PRODUIT

Spécifications Techniques

BR8L



Caractéristiques Techniques

Modèle	BR8L 10 pouces
Mode de pliage	Manuel
Vitesse maximum	8 km/h
Pente maximale	15°
Franchissement	6 cm
Rayon de braquage	7 cm
Poids total	32 kg
Poids de la batterie	3,4 kg
Charge maximale	≤ 150kg
Capacité de la batterie	20Ah
Dimension hors tout (longueur * largeur * hauteur)	987 x 640 x 932 mm
Dimension plié (longueur * largeur * hauteur)	770 x 640 x 500 mm
Largeur Assise / espace entre accoudoirs	48 cm
Autonomie	25 km
Capacité portante du panier de rangement	≤ 5kg
Voltage moteur	24 V
Puissance	150 W
Batterie	Lithium Ion Ternaire
Puissance Batterie	20 Ah
Voltage batterie	24V
Indicateur de Voltage	LED

2/ MISE EN SERVICE DU FAUTEUIL



- Déballez le fauteuil des différents cartons et plastiques de protection
- Veillez à ce qu'aucune pièce ne reste au fond du plastique de protection avant de le jeter
- En vous référant à la partie dépliage du fauteuil, dépliez-le

Vous trouverez danscarton les éléments suivants :

- Fauteuil BR8L
- Chargeur de batterie
- Batterie
- Trousse à outils
- Guide d'utilisation

- Dégagez les roues arrière des plastiques de protection
- Insérez la batterie

Lorsque le fauteuil est complètement ouvert et branché, veuillez suivre les instructions suivantes pour une première expérience réussie avec votre fauteuil.

Nous conseillons également de vérifier la pression des pneumatiques arrière car cela a un impact important sur la maniabilité du fauteuil.

- Chargez la batterie au maximum dès la première utilisation

3/ INSTALLATION ET CHARGEMENT DE LA BATTERIE

1. Démontage de la batterie

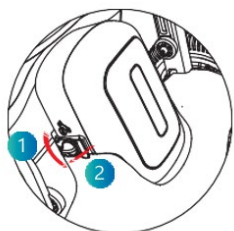

1. Tournez manuellement le bouton gauche du boîtier de la batterie en position de déverrouillage. Ouvrez ensuite la boucle gauche de la batterie.



état vertical du bouton : déverrouillé

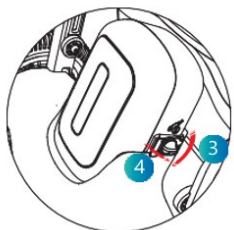

2. Tournez manuellement le bouton droit du boîtier de la batterie en position de déverrouillage. Ouvrez ensuite la boucle droite de la batterie.



état vertical du bouton : déverrouillé



3. Retirez la batterie dans le sens indiqué sur la figure.



Il est impératif de n'utiliser que le chargeur de batteries Lithium fourni par ErgoConcept. L'utilisation de tout autre chargeur est formellement interdite.

2. Installation de la batterie

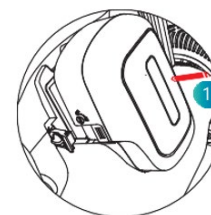

1. Placez la batterie dans la fente pour cellule dans la direction indiquée.

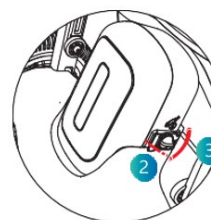

2. Fermez manuellement la boucle droite de la batterie et tournez le bouton droit du boîtier de la batterie en position verrouillée.



état horizontal du bouton : verrouillé

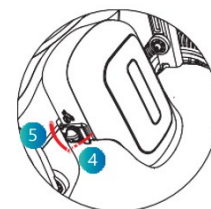

Fermez manuellement la boucle gauche de la batterie et tournez le bouton gauche du boîtier de la batterie en position verrouillée.



état horizontal du bouton : verrouillé



Il est impératif de n'utiliser que le chargeur de batteries Lithium fourni par ErgoConcept. L'utilisation de tout autre chargeur est formellement interdite.

3. Mise en charge de la batterie

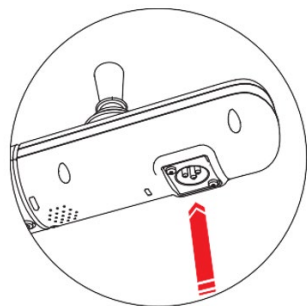

Méthode de charge 1 : connectez le chargeur et branchez la fiche du chargeur sous le joystick pour le chargement;

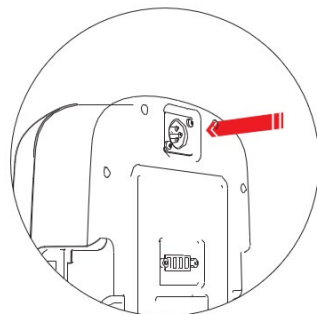

Méthode de charge 2 : retirez la batterie, branchez la fiche du chargeur dans le port de charge de la batterie pour charger;



Il est impératif de n'utiliser que le chargeur de batteries Lithium fourni par ErgoConcept. L'utilisation de tout autre chargeur est formellement interdite.

4/ MÉTHODE D'OUVERTURE ET DE PLIAGE DU FAUTEUIL

1. Mode de dépliage et de pliage



MODE DE DÉPLIAGE : lors du dépliage manuel du fauteuil roulant électrique, veuillez appuyer sur la barre de pliage d'une main (1) et tirez le dossier vers le haut de l'autre main (2) jusqu'à ce que le fauteuil roulant électrique soit complètement ouvert.



MODE DE PLIAGE : lorsque vous pliez manuellement le fauteuil roulant électrique, appuyez sur le bouton de pliage d'une main (1) et tirez le dossier vers le haut avec l'autre main (2) jusqu'à ce que le fauteuil roulant électrique est entièrement plié.

Remarque : Avant de plier le fauteuil roulant électrique, videz les articles dans le panier de rangement pour éviter tout dommage



 point de pincement

Remarque : Pendant les étapes de pliage/ouverture, ne touchez pas la position indiquée dans la notice anti-pincement;

5/ RÉGLAGES DES COMPOSANTS

1. Branchement Joystick - installation Gauche/Droit

Dans chaque accoudoir se trouve un câble d'alimentation Joystick. Le bloc de commande peut être placé à droite ou à gauche en débranchant le joystick et en le reconnectant sur l'autre accoudoir



Branchement



Étape 1 : Veuillez retirer la batterie du fauteuil avant de changer de côté le joystick.

Étape 2 : Retirez les trois vis sous le contrôleur de l'accoudoir. Débranchez les connexions des contrôleurs gauche et droit.

Étape 3 : Échangez de côté le joystick et la lampe. Branchez les connexions, en vous assurant que les branchements électriques se fassent dans le bon sens. À l'aide des molettes, veuillez refixer les 2 embouts sur les accoudoirs.

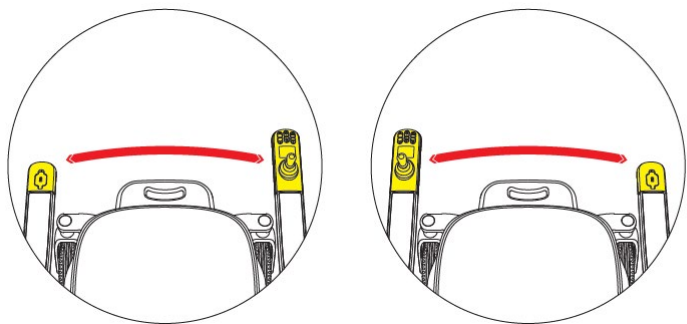

2. Réglage accoudoirs

3 Positions de réglages en profondeur



Étape 1 : Veuillez retirer la batterie du fauteuil avant de régler la longueur du joystick.

Étape 2 : utilisez une clé hexagonale pour retirer les trois vis Allen sous l'accoudoir, et en coulissant le joystick choisissez la position parmi les 3 niveaux de réglages.

Étape 3 : utilisez la clé hexagonale pour verrouiller la vis à six pans creux.

3. Inclinaison du dossier

Pour incliner le dossier, poussez et tirez sur les 2 boutons situés à l'arrière du dossier, Adaptez l'inclinaison souhaitée, puis replacez les 2 boutons en position verrouillée.



4. Largeur d'assise



Pour ajuster la largeur entre accoudoirs, dévissez les deux molettes situées sous chaque accoudoir, en glissant les accoudoirs vous pouvez choisir l'espace qui vous convient, puis revissez les 4 molettes.

6/ MÉTHODE DE PILOTAGE ET MANIPULATION

1. Description Joystick

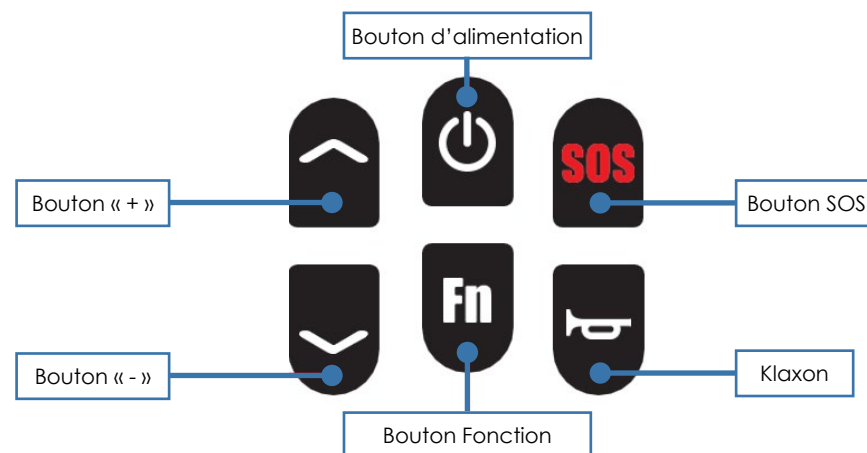
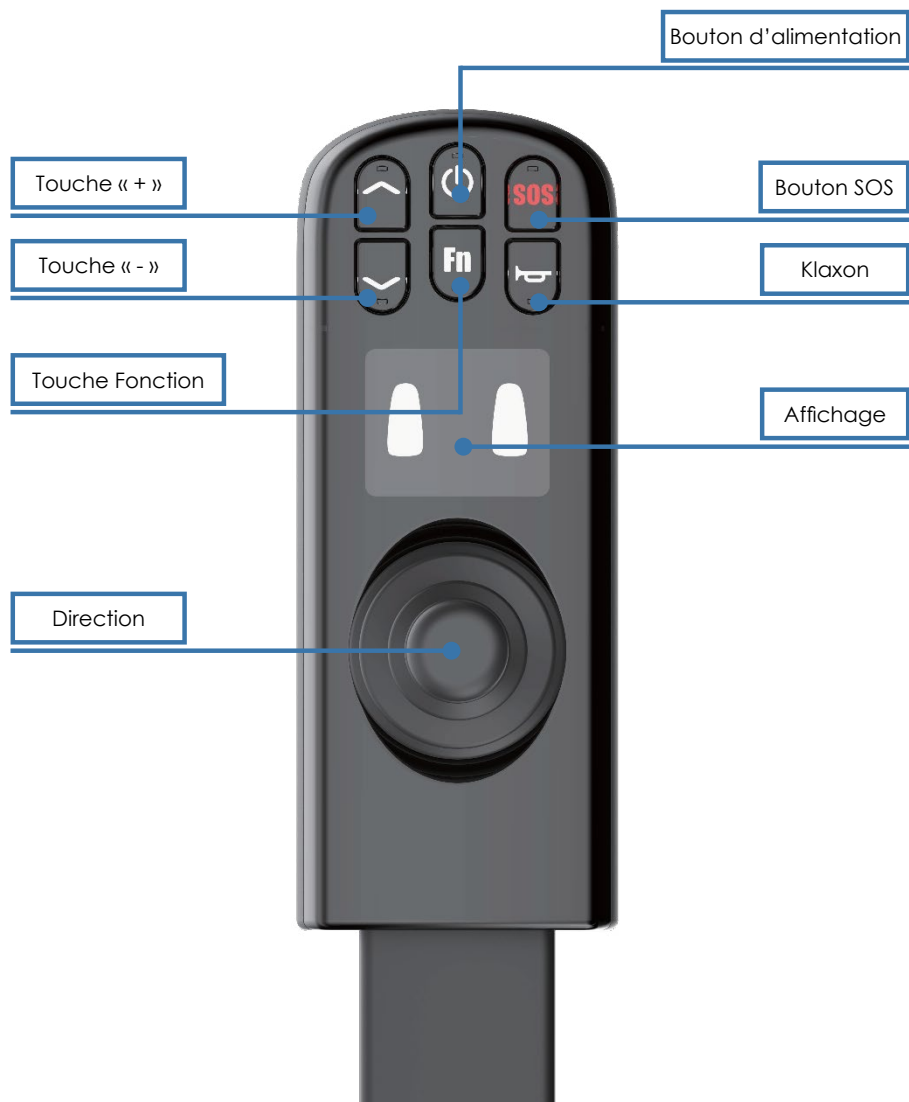

DIRECTION

Pousser la bascule du contrôleur supérieur peut contrôler la vitesse et la direction du fauteuil roulant électrique

Bouton Interrupteur d'Alimentation

Appuyez longuement pendant 3 secondes pour allumer l'alimentation et appuyez longuement pendant 3 secondes pour éteindre l'alimentation ;

Bouton « + »

Appuyez sur " ^ " pour ajouter un rapport (jusqu'à 5 rapports)

Bouton « - »

Appuyez sur « > » pour réduire d'une vitesse (minimum 1 vitesse) ;

Touche du klaxon

Appuyez une fois sur le bouton du klaxon et le klaxon retentira une fois ;

Touche SOS Non utilisé

Touche Fn

Cliquez sur Fn pour entrer en mode eco, et l'écran affichera la vitesse 1, la vitesse 2 et l'icône Eco, accompagnées de la notification vocale "Entrez dans le mode eco".

2. Description du menu de l'écran d'affichage

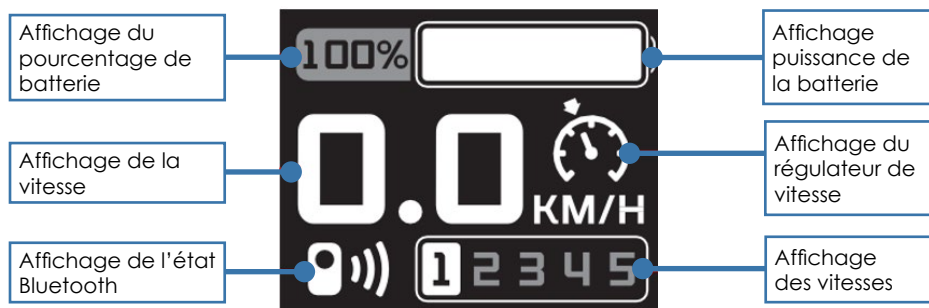

Affichage du pourcentage de batterie

L'écran du joystick du fauteuil roulant électrique affiche la batterie en % ;

Affichage de la vitesse

L'écran du joystick affiche la vitesse de conduite du fauteuil roulant électrique (unité : km/h). La précision de la vitesse affichée est de $\pm 5\%$;

Affichage de l'état Bluetooth

Sans connexion Bluetooth, le signe indicateur Bluetooth ne s'affiche pas à l'écran ; Avec la connexion Bluetooth, le signe indicateur Bluetooth s'affiche à l'écran ;

Affichage de l'alimentation de la batterie

L'écran du joystick affiche l'état de l'alimentation en temps réel ;

Affichage du régulateur de vitesse

- Appuyez et maintenez enfoncé le bouton "Vitesse \wedge " pendant plus de 3 secondes pour entrer en mode régulateur de vitesse. L'écran du contrôleur supérieur du fauteuil roulant électrique affiche l'icône du régulateur de vitesse avec deux notifications vocales. Poussez la direction vers l'avant pour démarrer le régulateur de vitesse ;
- Appuyez sur la touche de verrouillage ou déplacez la direction vers l'arrière pour quitter le régulateur de vitesse (quel que soit l'état de conduite) ;
- La fonction de régulateur de vitesse ne peut être déclenchée que lorsqu'elle n'est pas verrouillée et ne peut pas être déclenchée en mode verrouillé
- « \wedge » et « \vee » peuvent être utilisés pour régler les vitesses pendant le processus de régulateur de vitesse ;
- Après être entré en mode régulateur de vitesse, si le mode régulateur de vitesse n'est pas démarré dans les 5 s, le mode régulateur de vitesse sera automatiquement quitté et la notification vocale « Avec le délai d'attente, le mode régulateur de vitesse a été automatiquement quitté » sera donnée.

Affichage de la vitesse

Appuyez sur « \wedge » pour ajouter une vitesse (jusqu'à 5 vitesses) Appuyez sur « \vee » pour réduire une vitesse (minimum 1 vitesse) ;
Les fonctions ci-dessus peuvent également être réalisées sur l'APP (l'App peut être ajustée à différentes vitesses) ; L'écran du joystick affiche le rapport de vitesse.

Affichage du mode Eco

Cliquez sur Fn pour entrer en mode eco, et l'écran affichera la vitesse 1, la vitesse 2 et l'icône ECO, accompagnée de la notification vocale « Entrez dans le mode eco ».

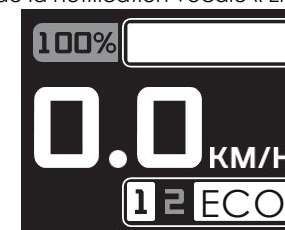

Affichage du code d'erreur

Lorsque le fauteuil indique un code erreur, il convient de le communiquer à notre service Technique afin de corriger le dysfonctionnement.

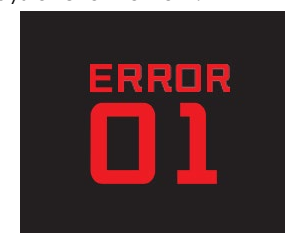

Affichage SOS : *Fonction appel d'urgence pas encore disponible

Appuyez longuement sur le bouton SOS pendant 3 secondes pour démarrer l'appel SOS. L'écran affiche l'icône SOS et clignote.



Affichage du mode manuel

En même temps, appuyez et maintenez le bouton « Vitesse \wedge » et « Vitesse \vee » pendant 3 secondes, et l'icône du mode manuelle (roues libres) s'affichera sur l'écran supérieur du contrôleur du fauteuil roulant électrique.

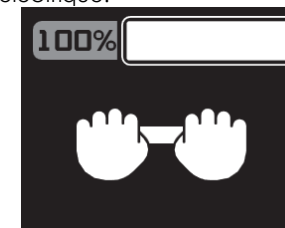

Affichage de l'état de charge de la batterie

Une fois le port de charge du fauteuil roulant électrique est connecté au chargeur, l'écran du joystick affichera l'icône MISE EN CHARGE, ce qui signifie que le fauteuil roulant électrique est en cours de charge. Une fois le fauteuil roulant électrique est complètement chargé, l'écran du joystick affichera l'icône CHARGE TERMINÉE, ce qui signifie que le fauteuil roulant électrique a été chargé.

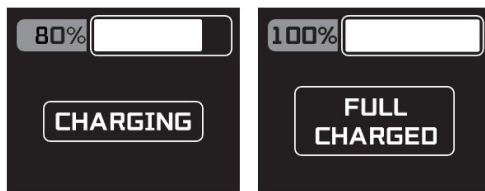

MISE EN CHARGE

CHARGE TERMINÉE



Il est impératif de n'utiliser que le chargeur de batteries Lithium fournies par ErgoConcept. L'utilisation de tout autre chargeur est formellement interdite.

3. Passer en mode manuel (mode poussée)

Appuyez simultanément sur les touches « \wedge » et « \vee » pour passer en mode poussée. Secouez la direction pour quitter le mode poussée.

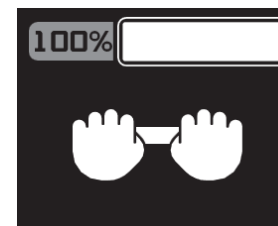
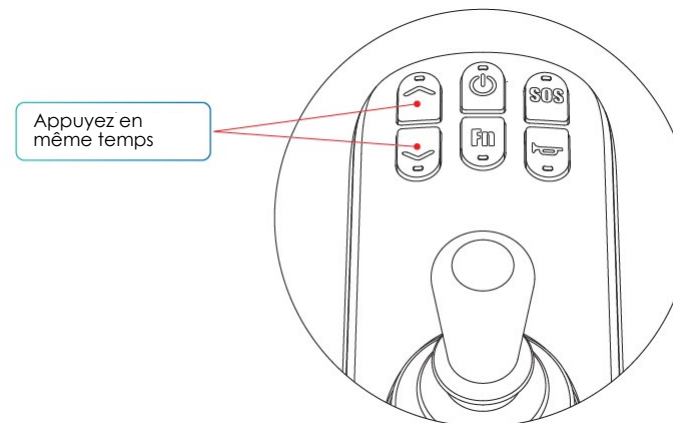

L'écran affichera cet icône

4. Lumière tactile et port de chargement USB

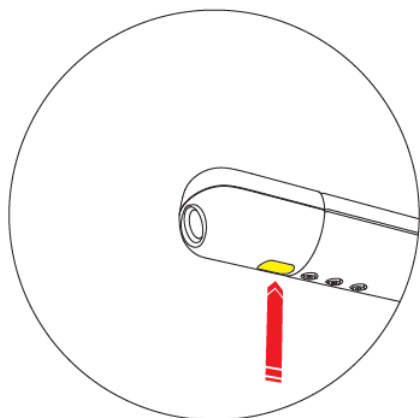

Pour allumer ou éteindre la lumière, touchez l'interrupteur tactile de la lampe de l'accoudoir.

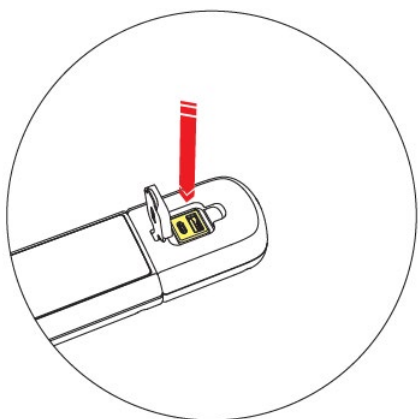

L'ensemble de lampe tactile de l'accoudoir fournit deux ports de chargement USB (USB Type-A, USB Type-C)

7/ MAINTENANCE ET TESTS

1. L'utilisateur doit vérifier régulièrement les vis et écrous (tous les 6 mois). Si les assemblages semblent desserrés, veiller à les revisser solidement pour assurer une utilisation en toute sécurité.
2. Vérifier la bonne fluidité de rotation des roues avant et arrière (désenclenchées). Si elles présentent une résistance trop importante, remplacer le roulement à bille.
3. Vérifier que les pneus, accoudoirs et autres parties plastiques ne soient pas trop usés. Si c'est le cas alors changer-les.
4. Vérifier que les branchements et connecteurs électriques ne soient pas oxydés, dans le cas contraire, il faut les remplacer.
5. S'assurer que les assemblages mécano-vissés soient fonctionnels, s'ils semblent trop lâches ou présentent un problème d'enclenchement ou de dés-enclenchement, remplacer les urgement.
6. Le remplacement des différents éléments doit être effectué par un réparateur professionnel, agréé par ErgoConcept ou le service de maintenance ErgoConcept. Ne pas les remplacer par vous-même.

8/ GUIDE D'UTILISATION DE L'APPLICATION DU FAUTEUIL ROULANT ÉLECTRIQUE

Scannez le code QR pour télécharger l'APP



Banghui Android



Bangbang walking ios

6.0.1 Démarrer l'interface de recherche

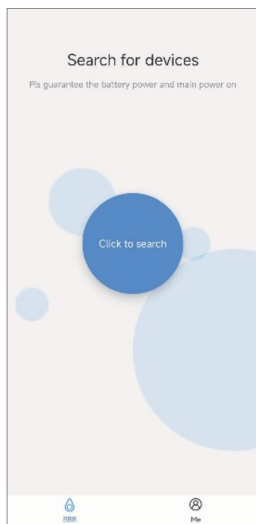

6.0.2 Demander les autorisations Bluetooth

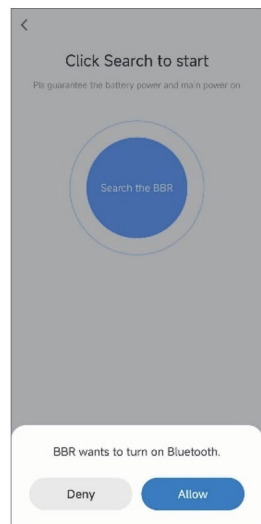

6.0.3 Demander des autorisations de localisation

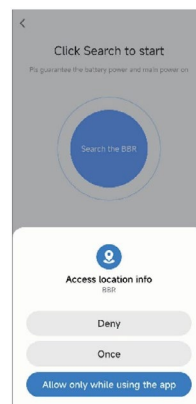

6.1 Interface d'état du fauteuil roulant électrique



6.2 Mode de commande de vitesse à distance pour le fauteuil roulant électrique

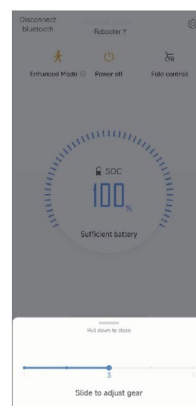

6.3 Mode télécommande pour le fauteuil roulant électrique



Ne pas utiliser la conduite à distance lorsqu'un utilisateur est assis sur le fauteuil



Ne pas utiliser la conduite à distance lorsqu'un utilisateur est assis sur le fauteuil

6.4 Mode de verrouillage à distance pour le fauteuil roulant électrique

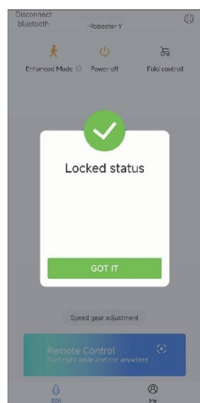

6.5 Paramètres vocaux pour le fauteuil roulant électrique

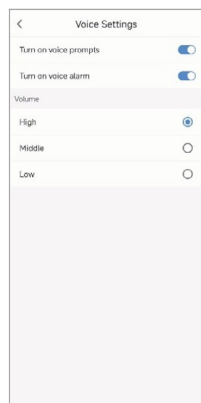

6.6 Informations sur la batterie

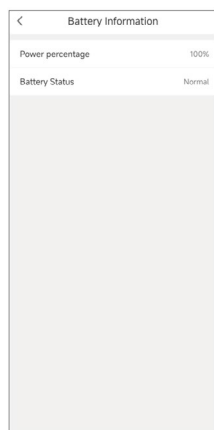

6.7 Mise à niveau de la version du logiciel



Instructions de chargement de la batterie

- Il est impératif de n'utiliser que le chargeur de batteries Lithium fournies par ErgoConcept avec votre fauteuil. **L'utilisation de tout autre chargeur est formellement interdite.**
- Brancher le chargeur dans la prise située sous le joystick, veiller à ce que la connexion se fasse convenablement
- L'autre partie du chargeur doit être branchée dans une prise électrique
- La diode lumineuse rouge indique que les batteries sont en charge
- La diode lumineuse verte indique que les batteries sont complètement rechargées
- Veiller à ne pas utiliser le fauteuil durant le rechargement de la batterie lorsqu'elle est placée dans le fourreau.
- S'assurer que le chargeur et la batterie ne chauffent pas pendant le chargement de la batterie, dans le cas contraire, cela peut provoquer des dommages ou un risque d'inflammation.
- Le temps de chargement moyen est compris entre 2 et 8 heures, veillez à ne pas laisser le chargeur branché pendant une durée prolongée, il est fortement conseillé de la débrancher lorsque la batterie est pleinement rechargée.
- Le chargeur de la batterie doit être préservé de tout contact avec de l'eau ou de la moisissure, ou de chocs violents.



Ne pas utiliser la conduite à distance lorsqu'un utilisateur est assis sur le fauteuil

9/ CONSEILS GÉNÉRAUX DE SÉCURITÉ



AVERTISSEMENT

- L'utilisateur doit faire preuve d'une capacité de discernement et de jugement nécessaire à l'utilisation du fauteuil en toute sécurité, ainsi qu'une aptitude à contrôler et maîtriser le fauteuil.
- L'utilisateur doit prendre connaissance de ce guide d'instructions AVANT toute utilisation et le conserver en cas de besoin.
- Il y a des composants électroniques dans le joystick, éviter de presser sur les boutons lorsque ce dernier est éteint.
- Attention de ne pas laisser le fauteuil sur les fourreaux latéraux de la batterie au risque de causer des dommages sur cette dernière.
- L'utilisateur doit effectuer toutes les procédures décrites dans ce manuel.
- N'essayez jamais de franchir un obstacle de plus de 40 mm de hauteur.



ATTENTION

- Lors de l'installation sur l'assise, ne jamais prendre appui directement sur le joystick mais utiliser l'accoudoir.
- Veiller à ne pas dégrader le câble électrique de la batterie lorsque vous le débranchez.
- Veiller à ce que le câble reliant le joystick à la batterie soit inséré dans les petites attaches situées le long des accoudoirs afin d'éviter tout risque de dégradation.
- L'utilisation du fauteuil est interdite en état d'ébriété.
- L'utilisateur doit comprendre et connaître les spécificités et fonctionnalités du fauteuil et pratiquer un entraînement répété sur un sol plat et sécurisé avant une utilisation quotidienne.
- Durant la période de prise en main des fonctionnalités du fauteuil, l'utilisateur doit être accompagné par une personne compétente.
- Lors du pliage et dépliage, ne jamais introduire vos mains ou doigts dans le système de pliage du fauteuil.



POINT DE VIGILANCE

- Il est interdit de stocker le fauteuil dans un environnement trop chaud ou trop froid au risque de raccourcir la durée de vie du fauteuil. Éviter de conserver la batterie dans un endroit trop chaud, au risque d'inflammation.
- Il y a des composants électroniques dans le joystick, éviter de presser sur les boutons lorsque ce dernier est éteint.
- Attention de ne pas laisser le fauteuil sur les fourreaux latéraux de la batterie au risque de causer des dommages sur cette dernière.

STOCKAGE DU FAUTEUIL

Ce produit doit être stocké dans un environnement frais et sec.

Ne le stockez pas à la température extrême. S'il ne peut pas être stocké dans les conditions ci-dessus, il peut provoquer la rouille du fauteuil roulant et endommager le système électrique.

Si vous découvrez un problème, contactez votre revendeur ou distributeur local agréé pour obtenir de l'aide.

- Il est interdit de stocker le fauteuil dans un environnement trop chaud ou trop froid au risque de raccourcir la durée de vie du fauteuil. Éviter de conserver la batterie dans un endroit trop chaud, au risque d'inflammation.
- Il y a des composants électroniques dans le joystick, éviter de presser sur les boutons lorsque ce dernier est éteint.
- Attention de ne pas laisser le fauteuil sur les fourreaux latéraux de la batterie, au risque de causer des dommages sur cette dernière.

ATTENTION

INTERDICTION

ACCOMPAGNEMENT

1 - Traversée de chemin de fer :

Il est absolument interdit de traverser des chemins de fer sans être accompagné par une personne compétente. Le franchissement d'une marche trop élevée peut engendrer des accidents de basculement et provoquer des accidents corporels graves.

2 - Circulation en pente :

Circuler sur une surface en pente supérieure à 8° (montée ou descente) peut engendrer des accidents de basculement et provoquer des accidents corporels graves. Si la situation le nécessite, la présence d'un accompagnant compétent est obligatoire lors de la circulation sur des surfaces pentues.

3 - Franchissement de marches :

Le franchissement d'une marche trop élevée peut engendrer des accidents de basculement et provoquer des dégâts corporels graves. Si la situation le nécessite, la présence d'un accompagnant compétent est obligatoire lors du franchissement de marches.

4- Feux de circulation :

L'utilisateur du fauteuil doit accorder une attention particulière au délai de changement de couleur des feux de circulation. Le non-respect de ce point peut provoquer des accidents corporels graves. Si la situation le nécessite, la présence d'un accompagnant compétent est obligatoire pour la traversée des passages piétons.

5 - Dangers liés à l'utilisation de batteries non rechargées :

Une panne de batterie due à un défaut de rechargement peut se produire lorsque l'utilisateur traverse la rue et provoquer des accidents graves.

6 - Montée et descente de lit :

Des manœuvres inappropriées lorsque l'utilisateur accède ou sort de son lit peut provoquer des dégâts corporels graves. Si la situation le nécessite, la présence d'un accompagnant compétent est obligatoire pour la montée et la descente du lit si la situation le nécessite.

7 - Réparation :

Il est interdit à l'utilisateur (ou toute personne non-autorisée) de réparer son fauteuil lui-même, cela peut causer des dommages définitifs sur le fauteuil et provoquer des dégâts corporels graves. Cela provoque également l'annulation de toutes formes de garantie constructeur. Le fauteuil doit obligatoirement être réparé par un réparateur professionnel agréé, ou le service de maintenance d'ErgoConcept.

8 - Sécurité Enfants :

Il est absolument interdit de laisser un enfant jouer avec le produit, cela peut causer des dommages définitifs sur le fauteuil et provoquer des dégâts corporels graves. Cela provoque également l'annulation de toutes formes de garantie constructeur. Le fauteuil doit obligatoirement être rangé dans un endroit inaccessible pour un enfant. Il est indispensable de noter que le fauteuil, ne doit pas être utilisé comme siège-auto.

9 - Manutention :

Il est absolument interdit de saisir les batteries ou leur fourreau pour soulever ou déplacer le fauteuil. Cela peut causer des dommages définitifs sur le fauteuil et provoquer des dégâts corporels graves. Les personnes qui soulèvent ou déplacent le fauteuil doivent le saisir par le cadre.

10 - Nettoyage :

Projeter de l'eau directement sur le fauteuil électrique peut causer des dommages définitifs sur le fauteuil et provoquer des accidents corporels graves. Essayez le fauteuil avec un tissu propre et humide si nécessaire

Inspection et entretien ponctuels quotidiens

- L'utilisateur ou l'opérateur du fauteuil roulant électrique est responsable du nettoyage, de l'inspection et de l'entretien ;
- L'entretien général du fauteuil roulant électrique comprend : Nettoyer les fauteuils roulants électriques, vérifier les pneus, vérifier les batteries ;
- Notre suggestion : Le fauteuil roulant électrique doit être contrôlé tous les 6 mois ;
- Lorsque le fauteuil roulant électrique doit être nettoyé, le contrôleur supérieur doit être essuyé avec la serviette propre ;
- Vérifiez régulièrement (hebdomadairement ou mensuellement, selon la fréquence) les pièces de connexion (telles que les vis et les écrous) pour le desserrage, la chute et la corrosion, etc. ;
- Vérifiez régulièrement si les pièces pliantes sont coincées, tombent et autres conditions ;
- Vérifiez régulièrement les pneus pour le vieillissement et l'usure importante, etc. ;
- En cas de pluie ou de temps humide, le fauteuil roulant électrique doit être essuyé autant que possible pour éviter la rouille due à l'humidité ;
- Les fauteuils roulants électriques doivent essayer d'éviter l'exposition au soleil par temps chaud.

10/ GARANTIE ET SERVICE APRÈS-VENTE

Élément	Durée de garantie	Remarque
Châssis	2 ans	Dégâts non délibérés dans le respect du présent guide d'utilisation
Moteur	2 ans	Dégâts non délibérés dans le respect du présent guide d'utilisation
Batterie Lithium	2 ans	Dégâts non délibérés dans le respect du présent guide d'utilisation
Contrôleur	2 ans	Dégâts non délibérés dans le respect du présent guide d'utilisation
Câblage électrique	2 ans	Dégâts non délibérés dans le respect du présent guide d'utilisation

Pour faire valoir la garantie constructeur de votre fauteuil, il est indispensable de prendre contact avec votre revendeur qui assurera les échanges avec ErgoConcept.

The logo for ERGO CONCEPT, featuring the word "ERGO" in a bold, blue, sans-serif font above the word "CONCEPT" in a lighter blue, sans-serif font. To the left of the text is a graphic element consisting of several vertical grey bars of varying heights and widths, creating a stylized 'E' or a series of parallel lines.A larger version of the ERGO CONCEPT logo, identical in design to the one in the top left corner, centered on the page.

Merci pour votre confiance

35 rue du petit bois
Bâtiment D
69440 Mornant
FRANCE

www.ergoconcept.net

CE